

都道府県内における位置関係の図面（校地の位置）

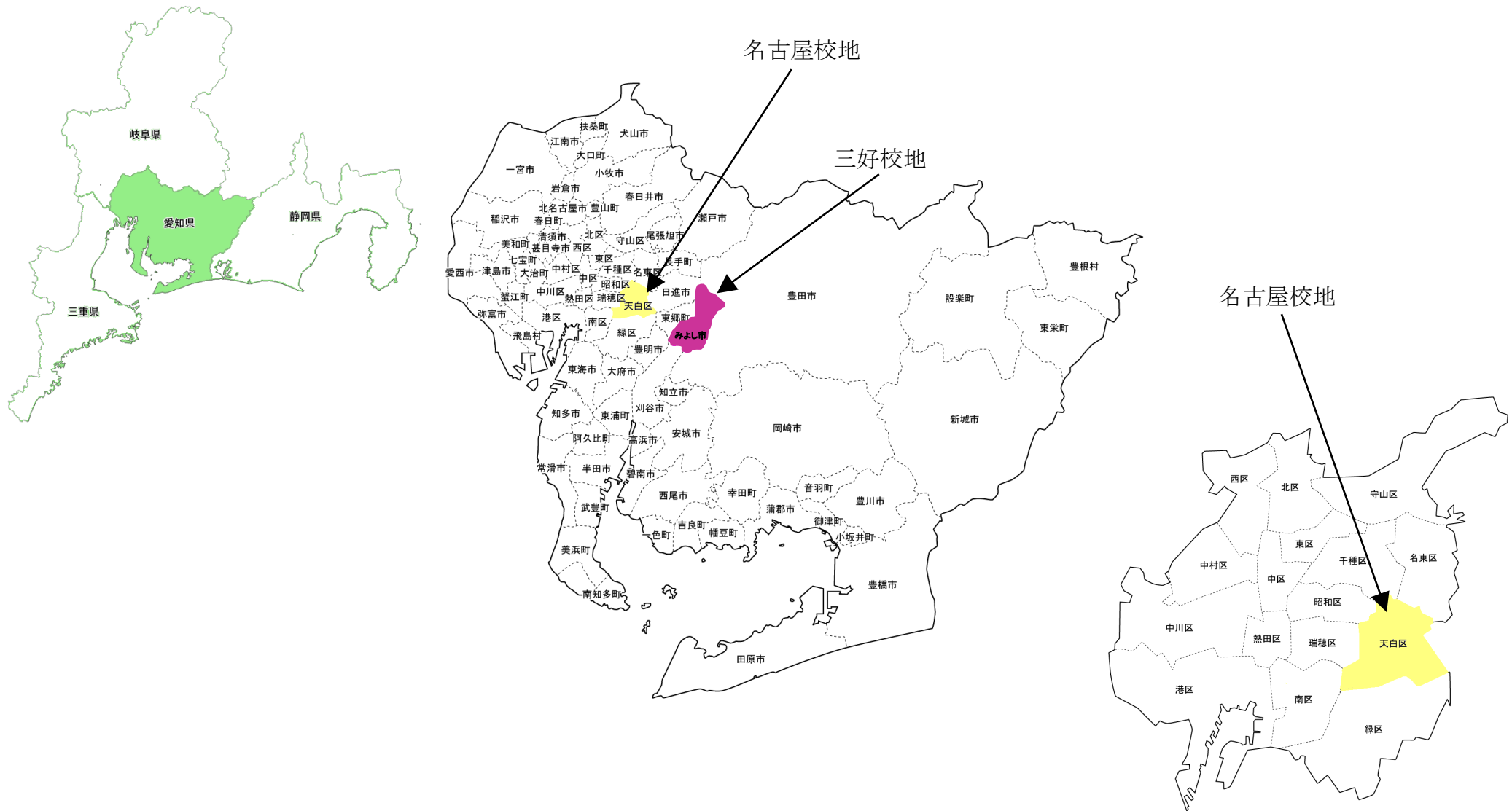

図面 -1-

## 最寄り駅からの距離や交通機関がわかる図面（三好校舎と名古屋校舎関連図）

位置 名古屋市天白区中平二丁目901番地

(名古屋キャンパスー 人文学部、心理学部、教育学部、健康栄養学部)

位置 愛知県みよし市福谷町西ノ洞21番地233

(三好キャンパスー 経営学部、スポーツ健康科学部)

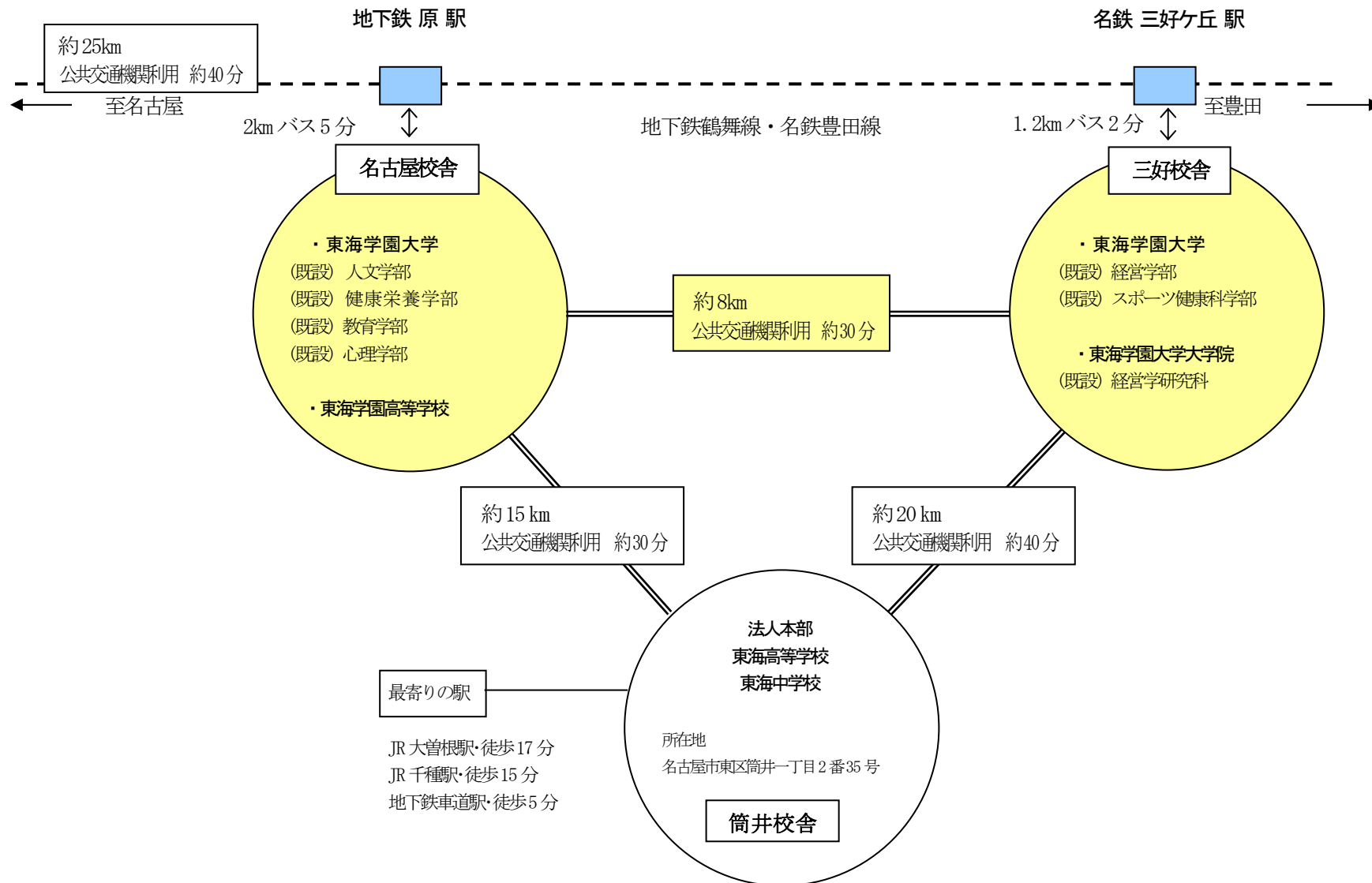

# 東海学園大学 三好キャンパス 校地図

校地面積合計 163,373.00㎡  
(運動場 54,846.00㎡)



# 東海学園大学 三好キャンパス 校舎配置図

校舎面積合計 17,370.00㎡

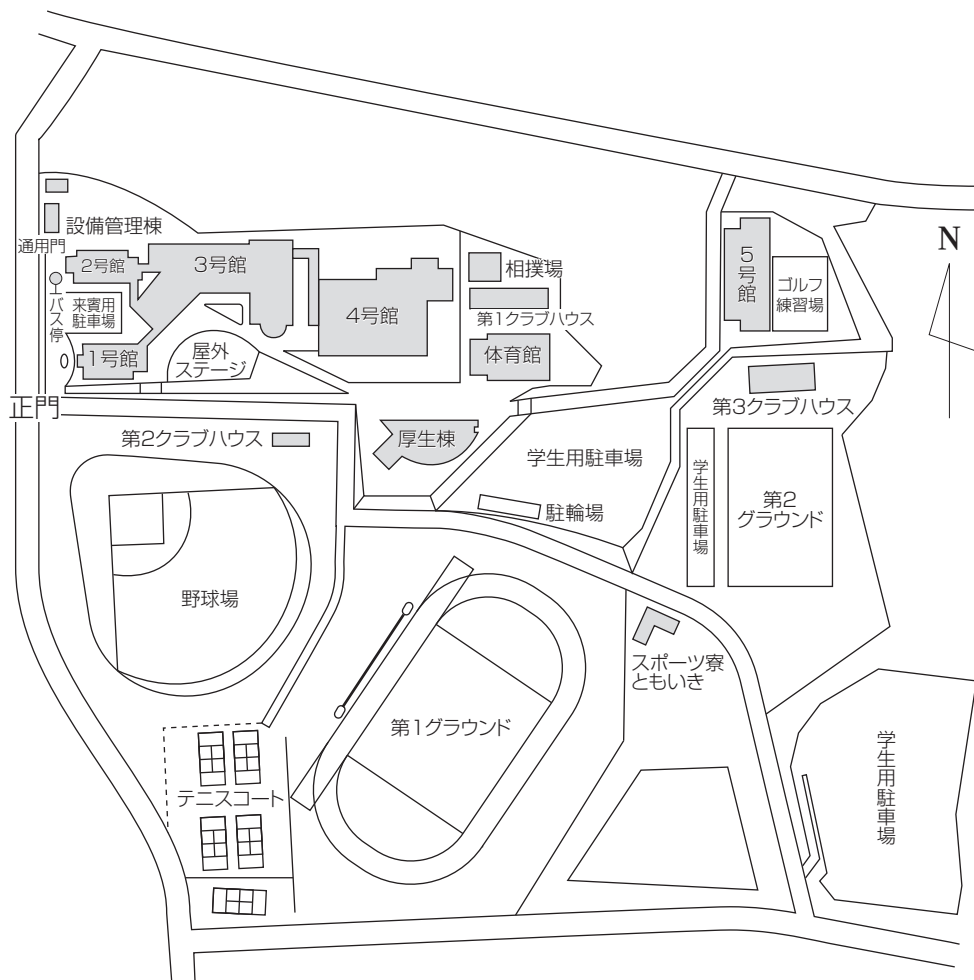

# 1号館

## 1F

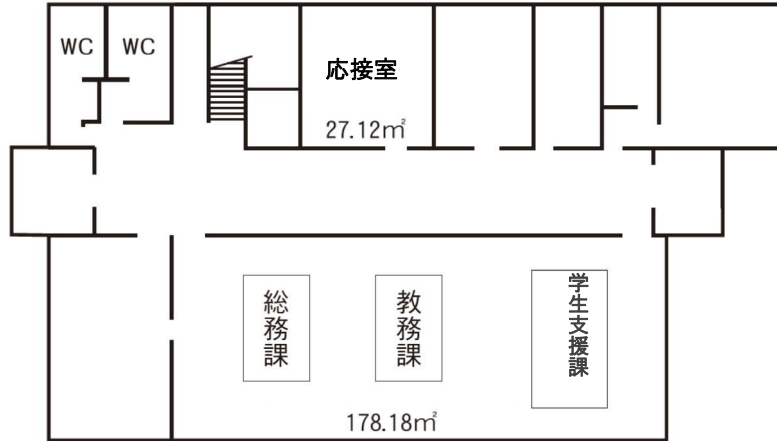

## 2F

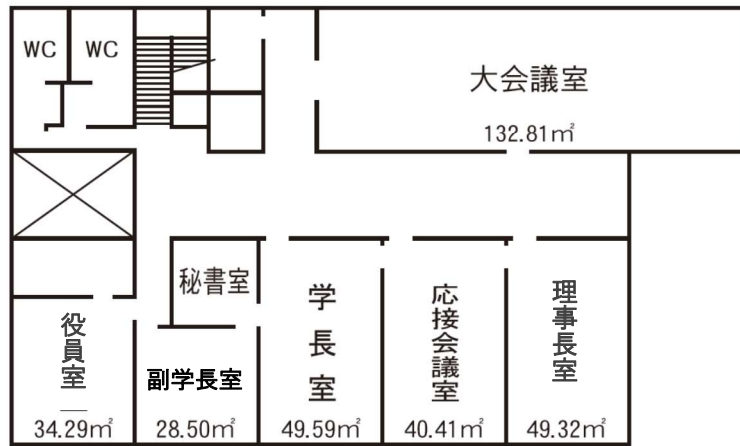

# 2号館

専用部分  
(経営学部)

専用部分  
(スポーツ健康科学部)

4F

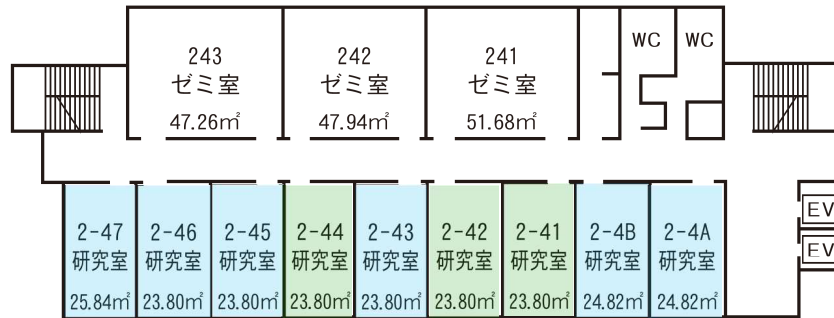

3F

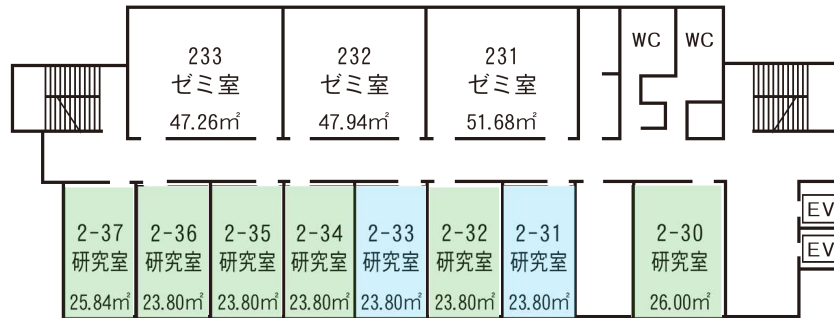

2F

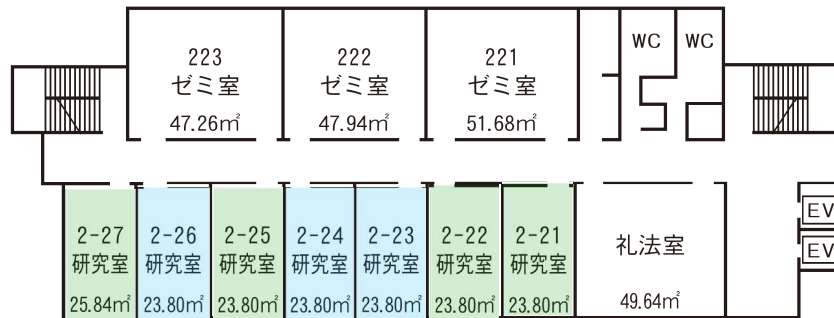

1F

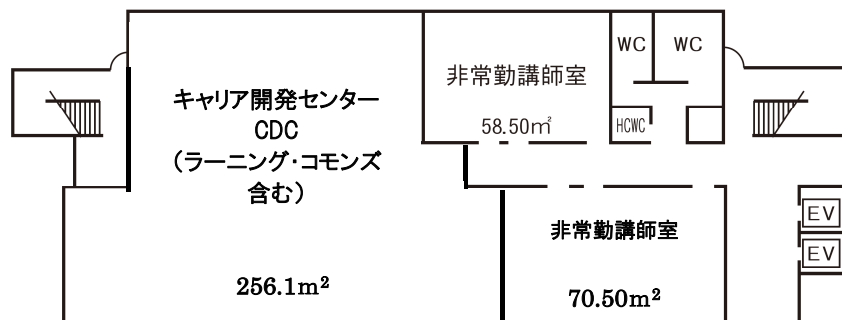

# 2号館

専用部分  
(経営学部)

専用部分  
(スポーツ健康科学部)

## 7F

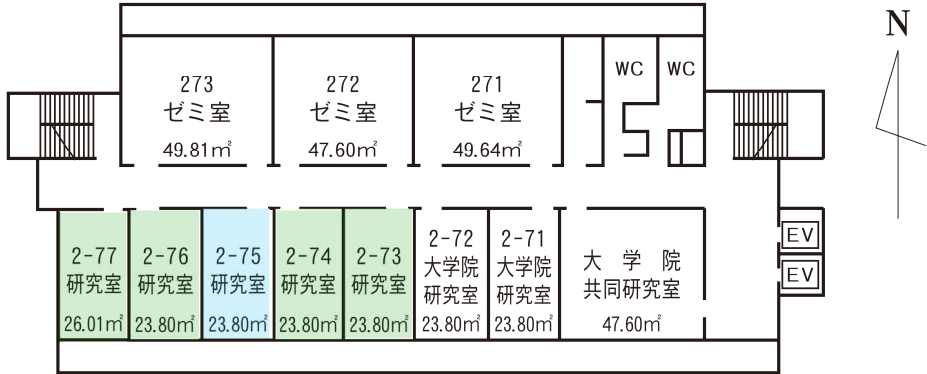

## 6F

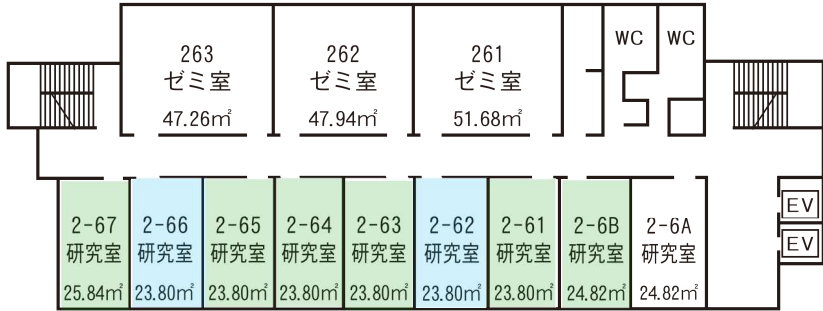

## 5F

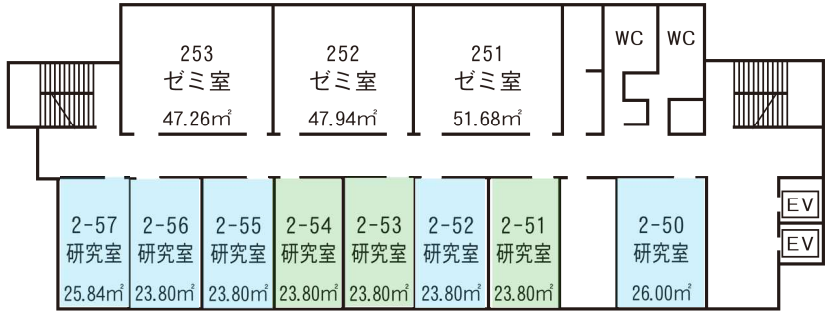

# 3号館

3F

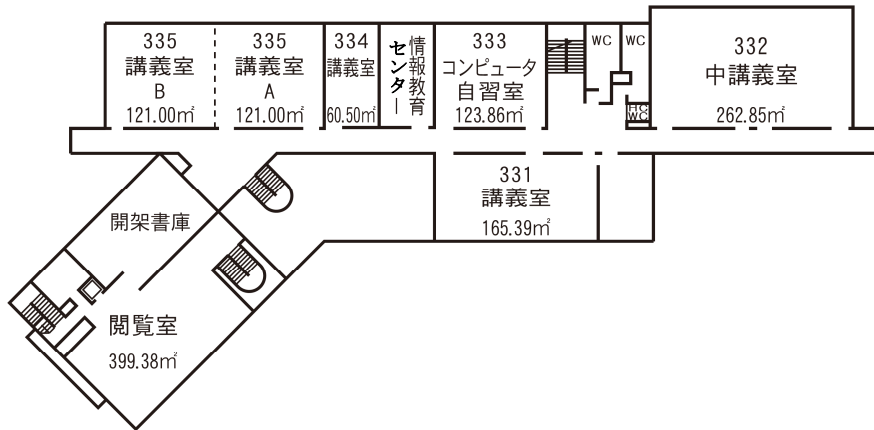

2F

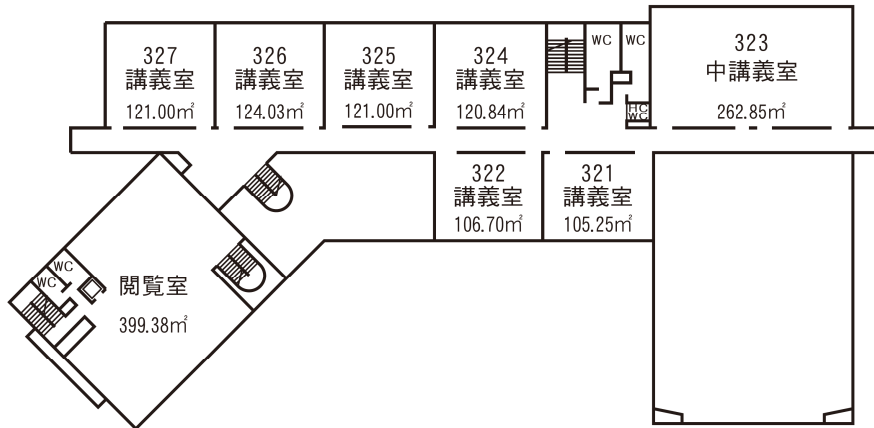

1F

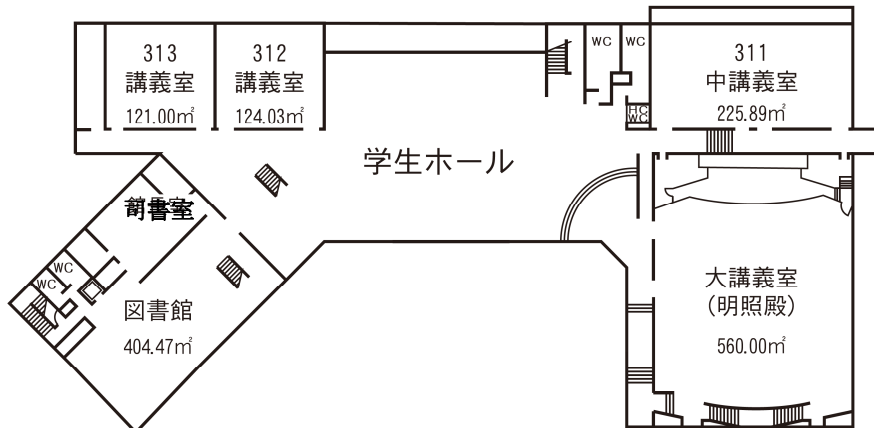



# 4号館

専用部分  
(スポーツ健康科学部)

## 2F

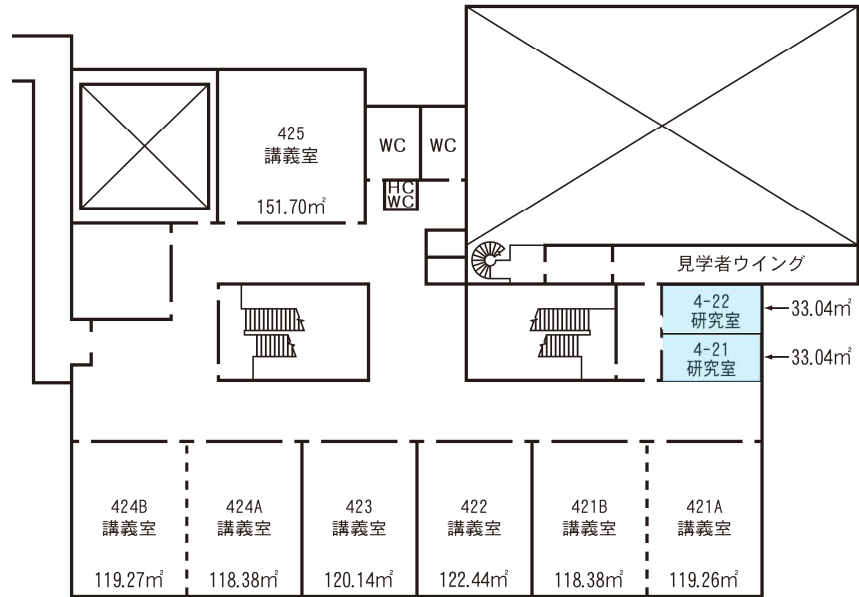

## 1F

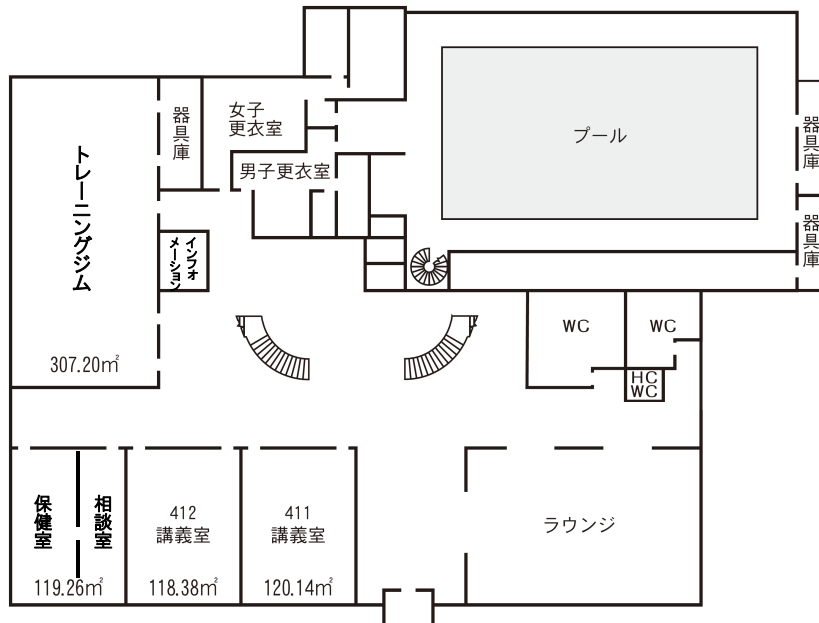

5号館

専用部分  
(スポーツ健康科学部)

3F

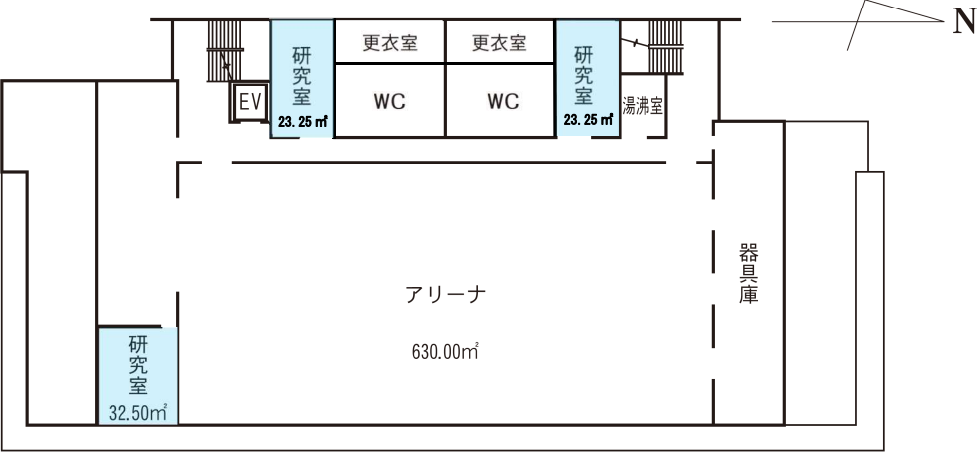

2F

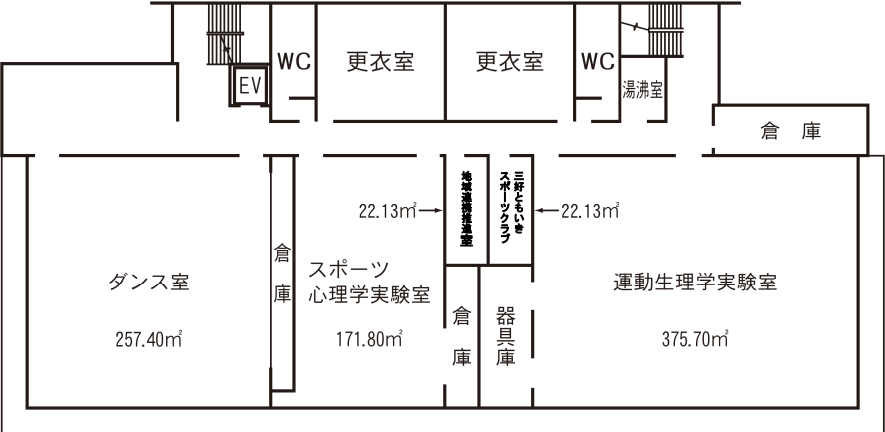

1F

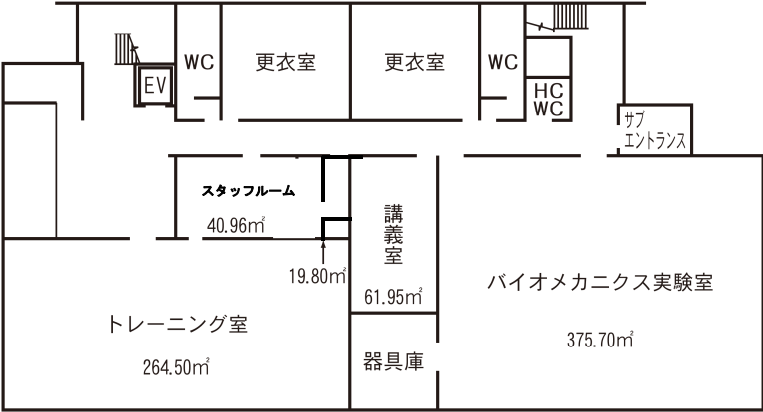

校地面積合計 57,004.00㎡  
(運動場 14,464.93㎡)

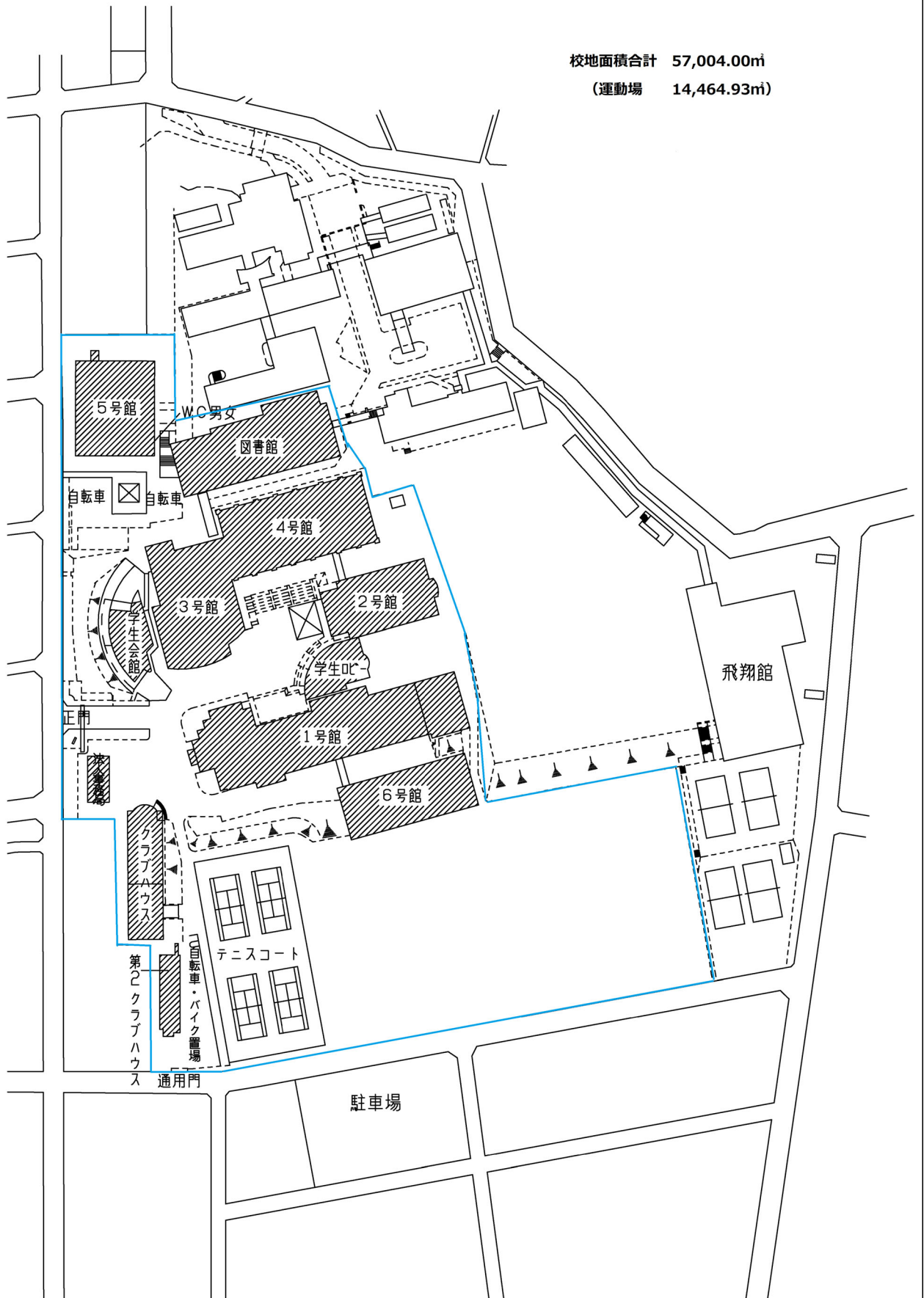

校舎面積合計 27,611.00㎡

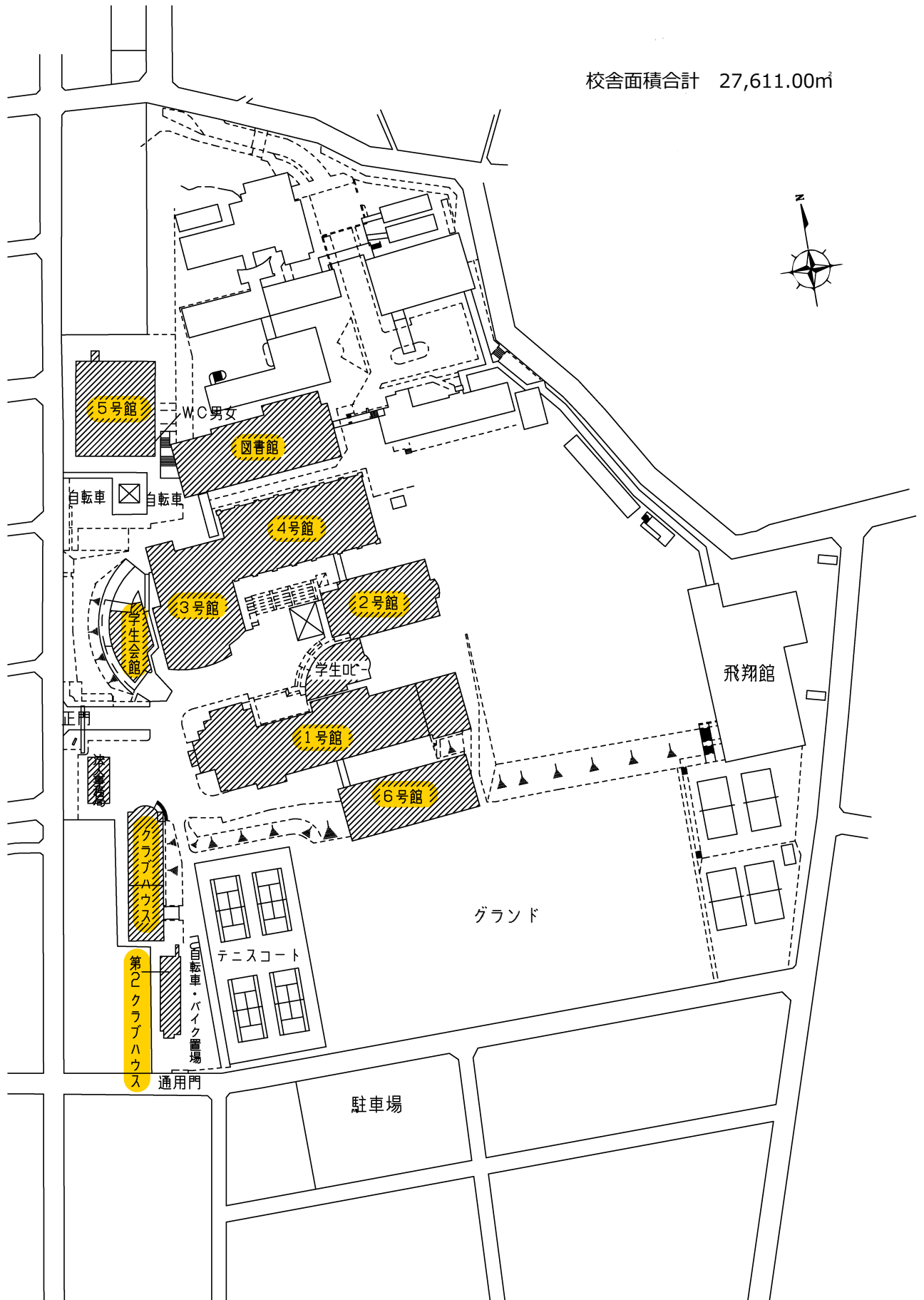

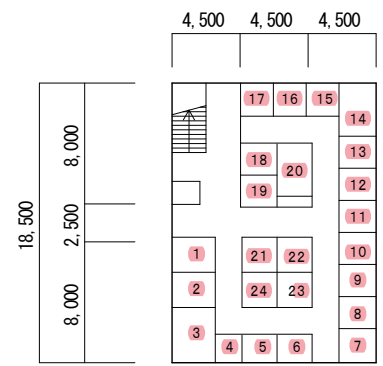

ピアノ練習室 1~24  
125㎡

- 専用部分  
健康栄養学科
- 専用部分  
教育学科
- 共用部分

1号館 B階平面図

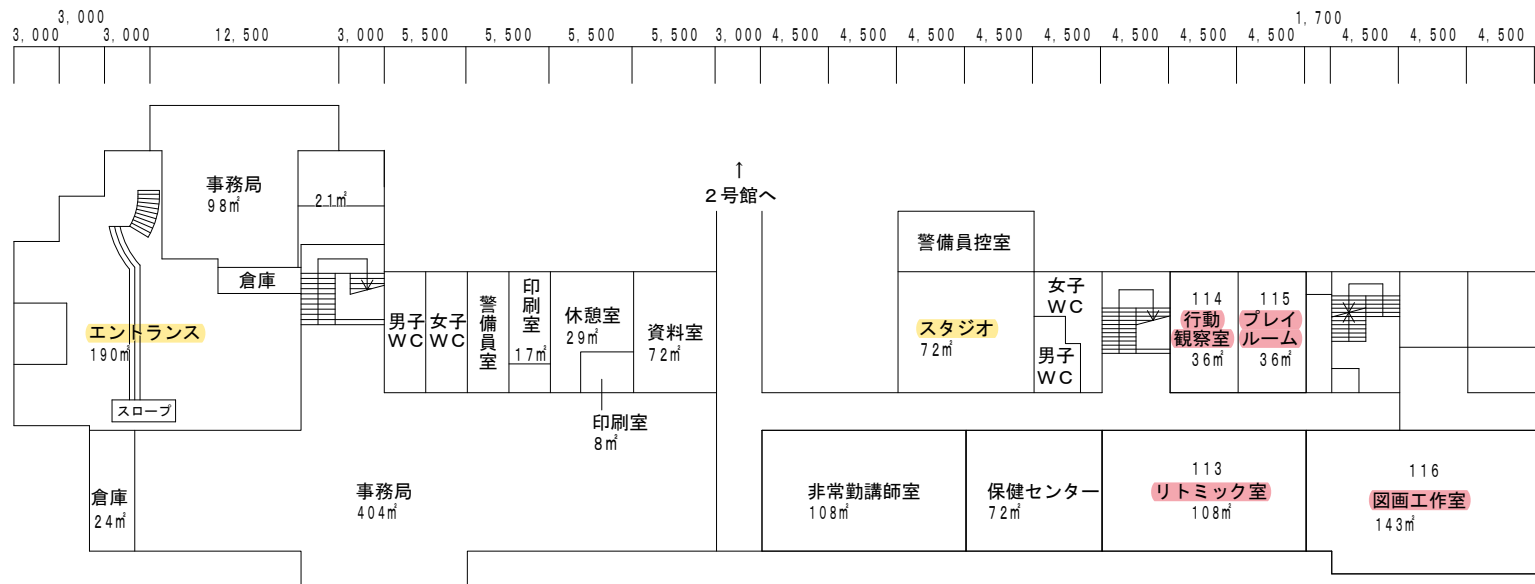

専用部分  
健康栄養学科

専用部分  
教育学科

共用部分

1号館 1階平面図

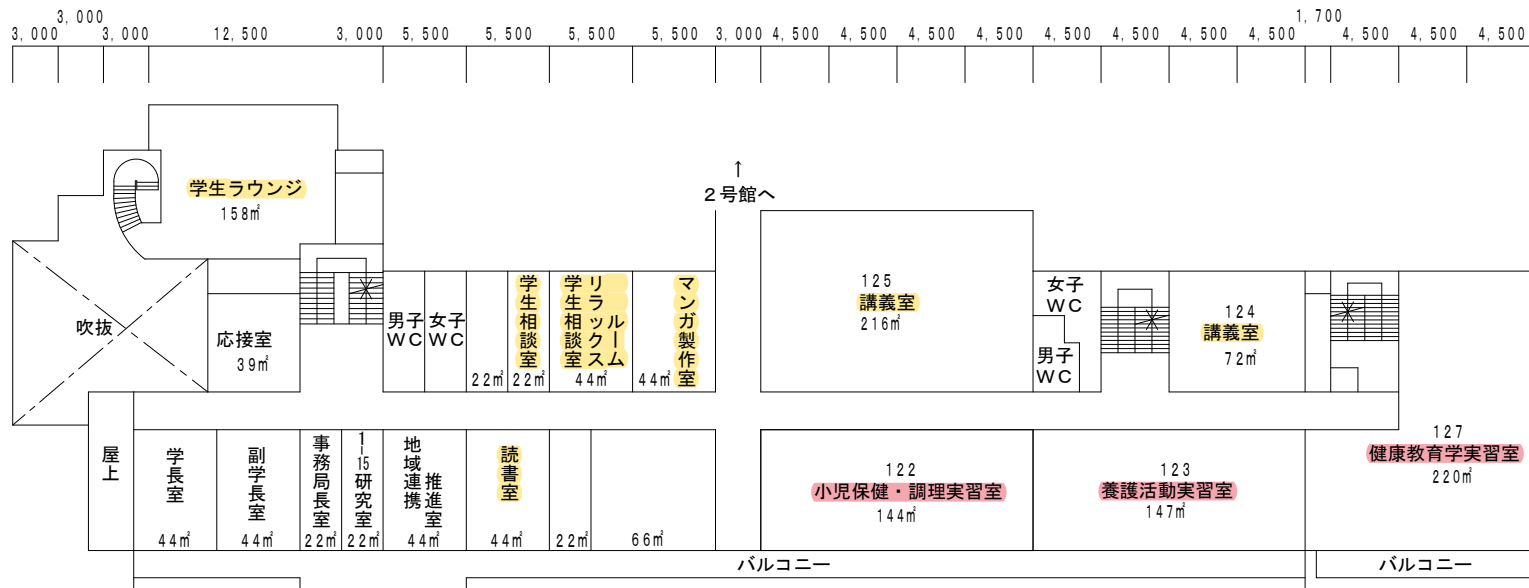

- 専用部分  
健康栄養学科
- 専用部分  
教育学科
- 共用部分

1号館 2階平面図

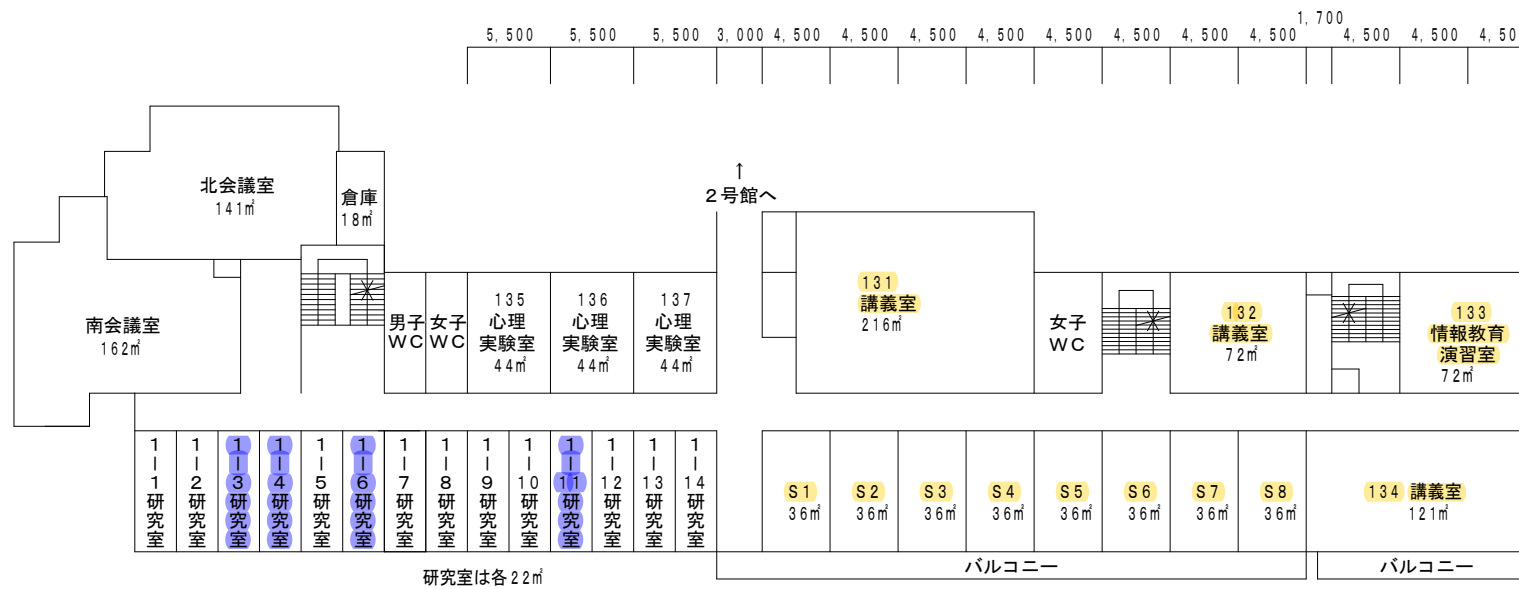

専用部分  
健康栄養学科

専用部分  
教育学科

共用部分

1号館 3階平面図



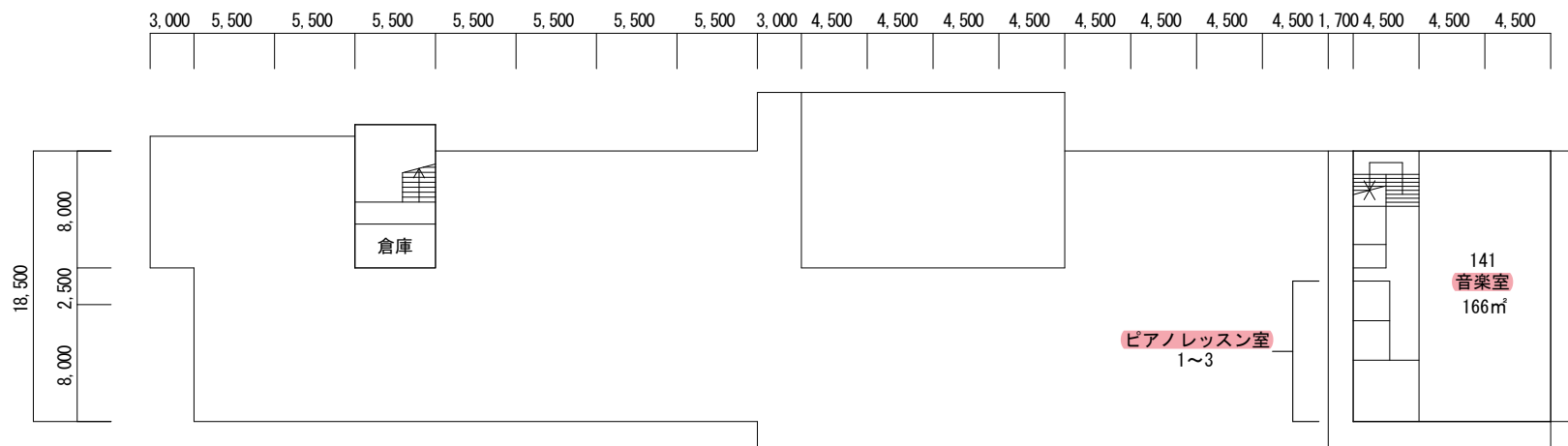

専用部分  
健康栄養学科

専用部分  
教育学科

共用部分

1号館 4階平面図

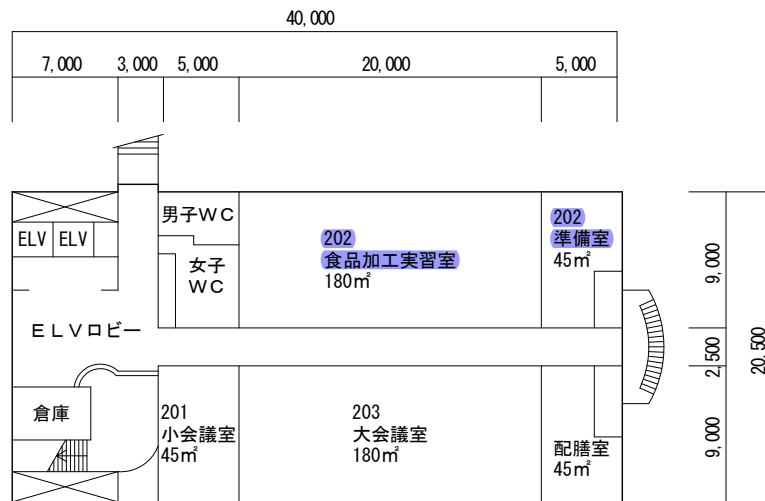

専用部分  
健康栄養学科

専用部分  
教育学科

共用部分

2号館 B階平面図

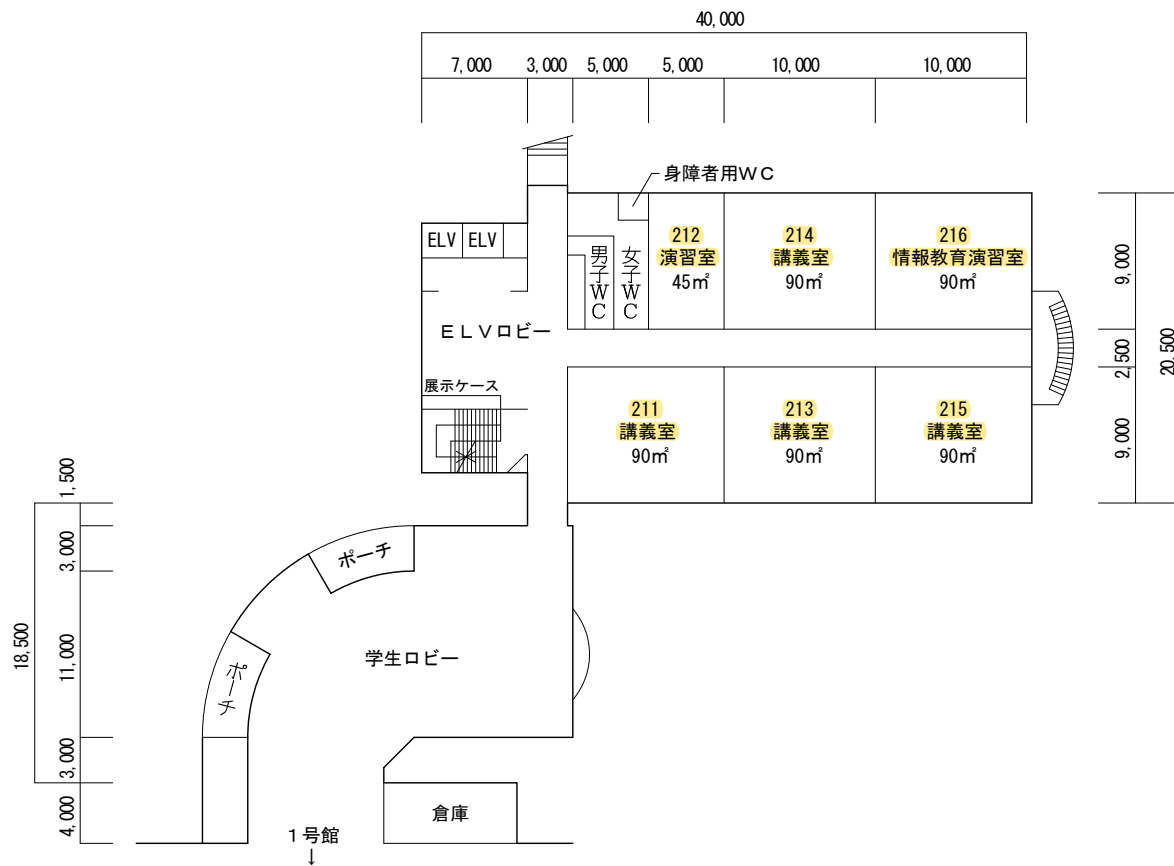

専用部分  
健康栄養学科

専用部分  
教育学科

共用部分

## 2号館 1階平面図

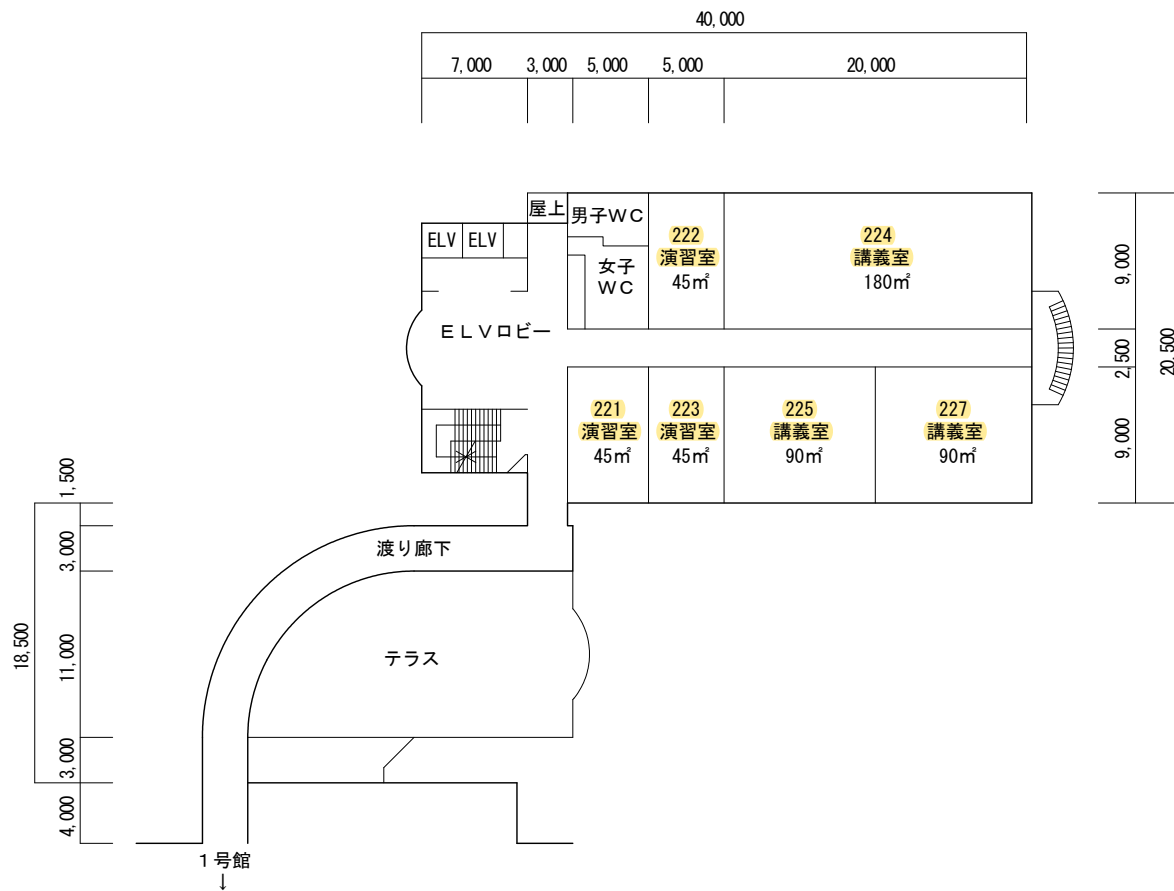

専用部分  
健康栄養学科

専用部分  
教育学科

共用部分

2号館 2階平面図

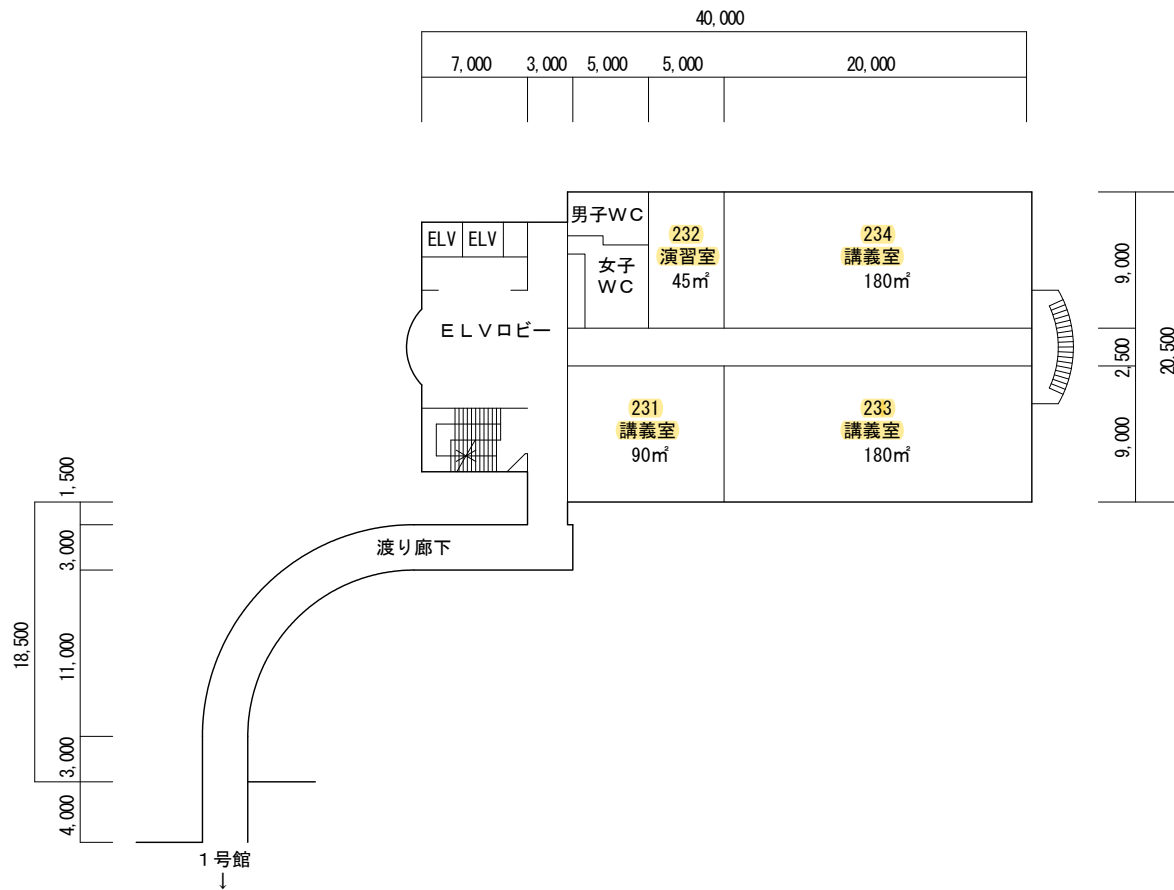

専用部分  
健康栄養学科

専用部分  
教育学科

共用部分

2号館 3階平面図

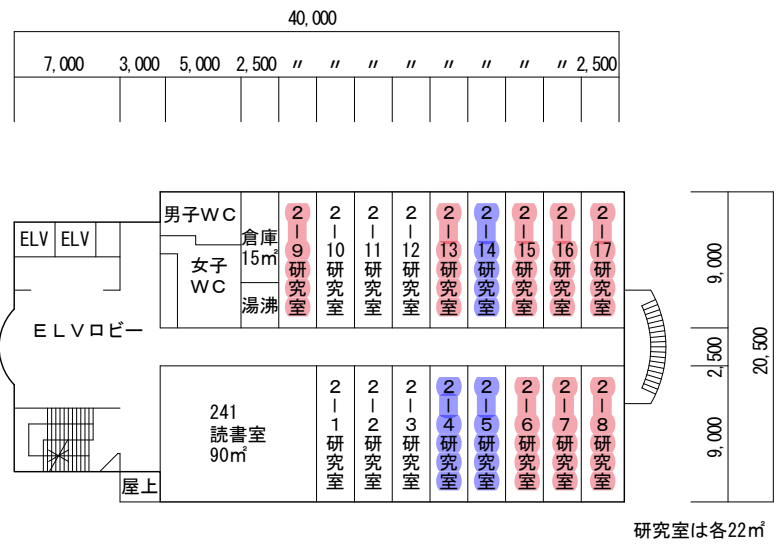

専用部分  
健康栄養学科

専用部分  
教育学科

共用部分

2号館 4階平面図

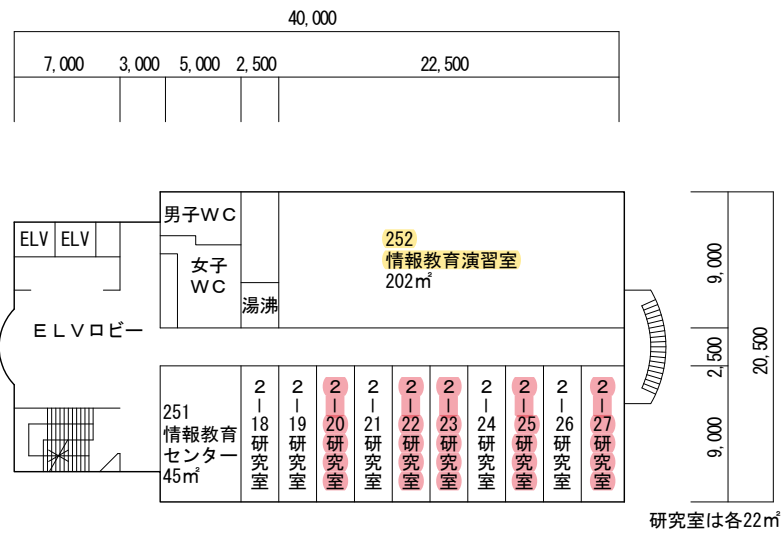

専用部分  
健康栄養学科

専用部分  
教育学科

共用部分

2号館 5階平面図

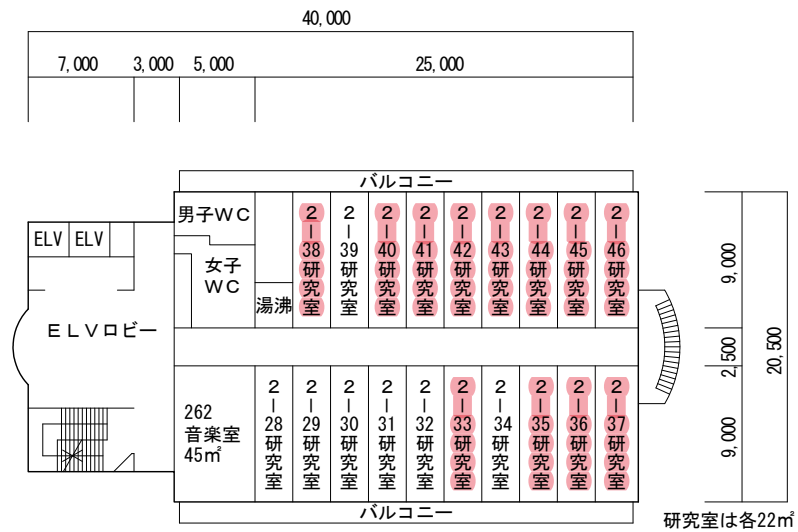

専用部分  
健康栄養学科

専用部分  
教育学科

共用部分

2号館 6階平面図



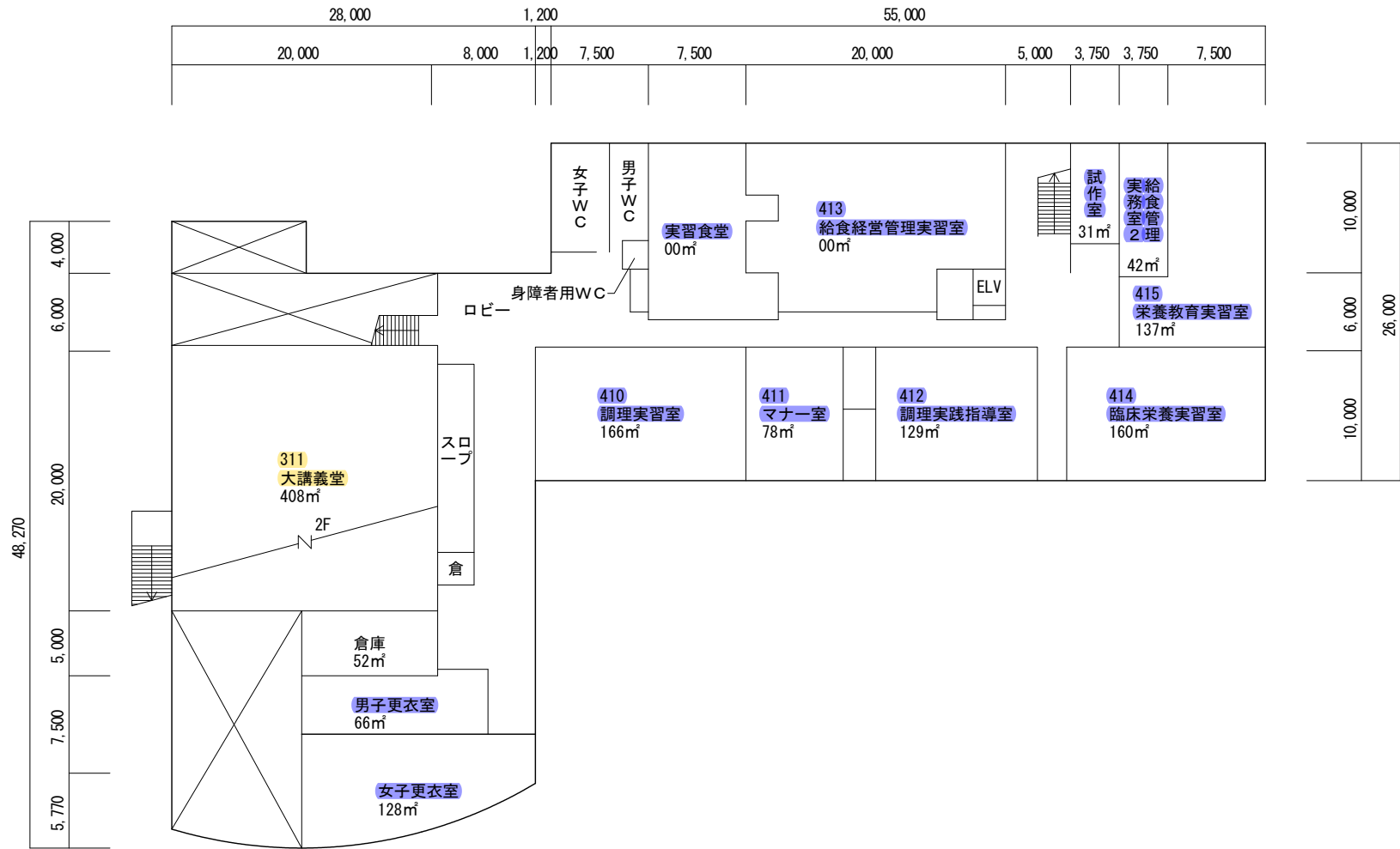

専用品分  
健康栄養学科

専用品分  
教育学科

共用部分

3号館・4号館 1階平面図

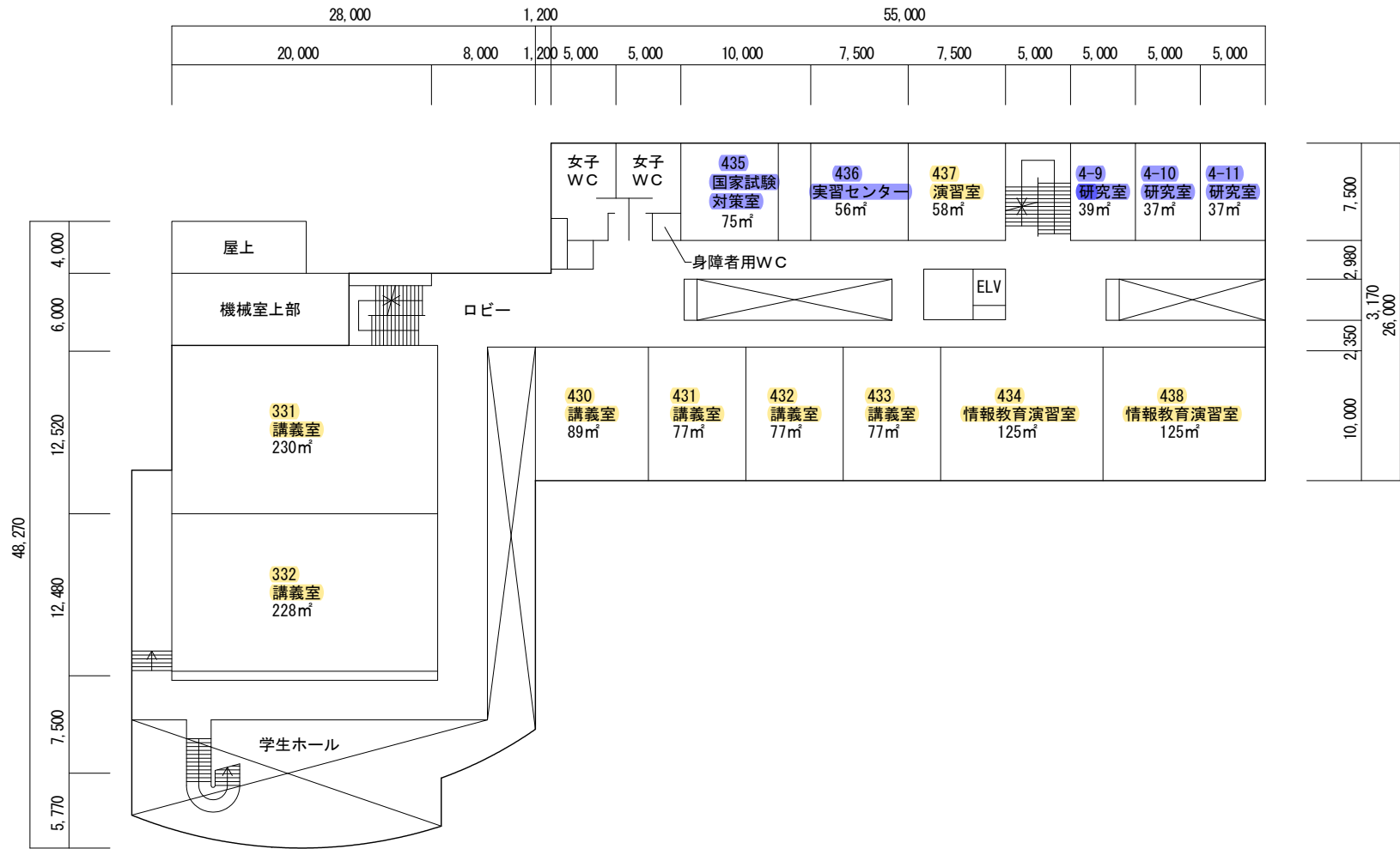

専用部分  
健康栄養学科

専用部分  
教育学科

共用部分

3号館・4号館 3階平面図

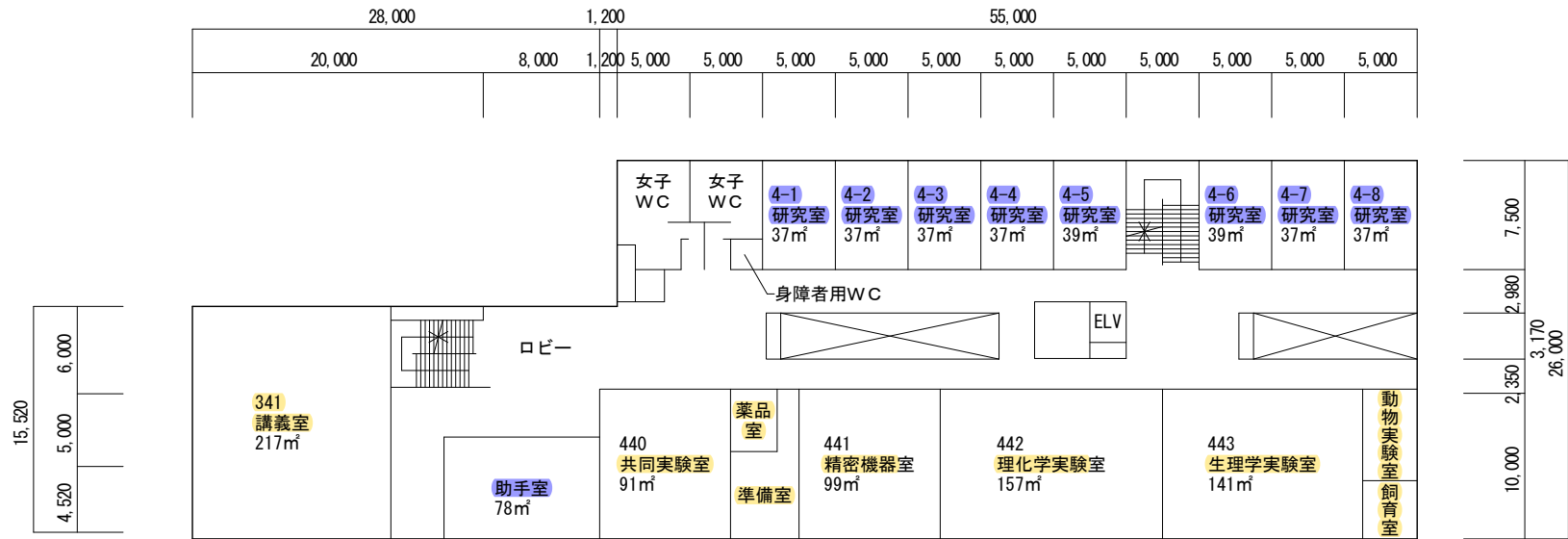

専用部分  
健康栄養学科

専用部分  
教育学科

共用部分

3号館・4号館 4階平面図

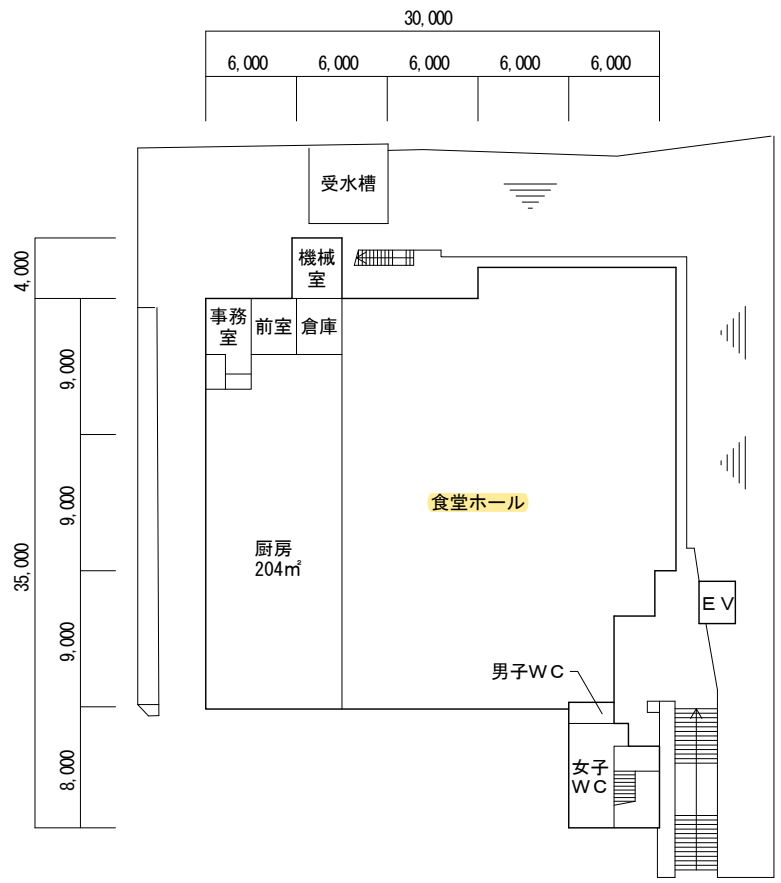

専用部分  
健康栄養学科

専用部分  
教育学科

共用部分

5号館 1階平面図



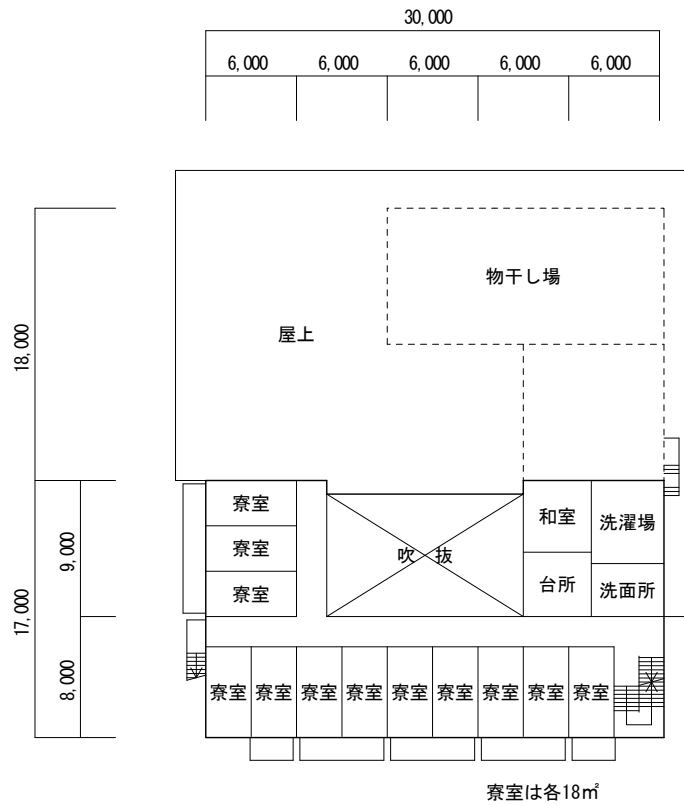

専用部分  
健康栄養学科

専用部分  
教育学科

共用部分

## 5号館 3階平面図

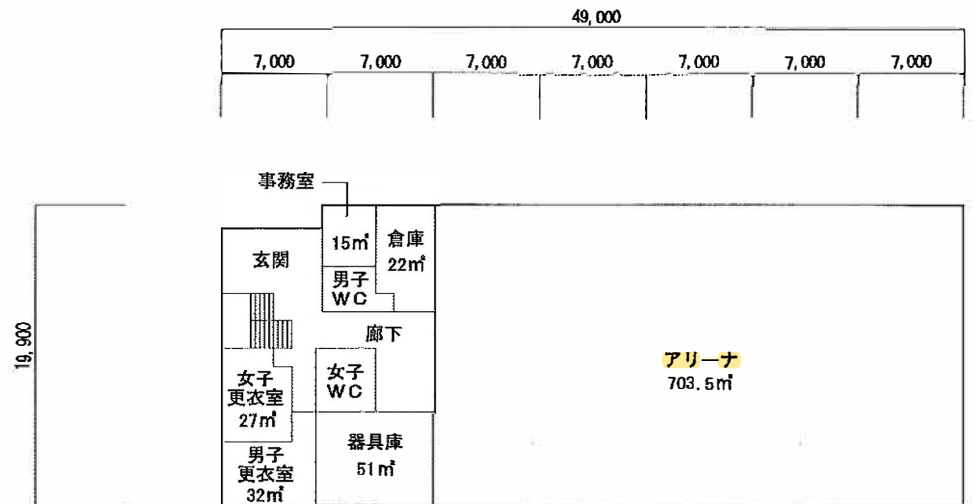

専用部分  
健康栄養学科

専用部分  
教育学科

共用部分

6号館 1階平面図

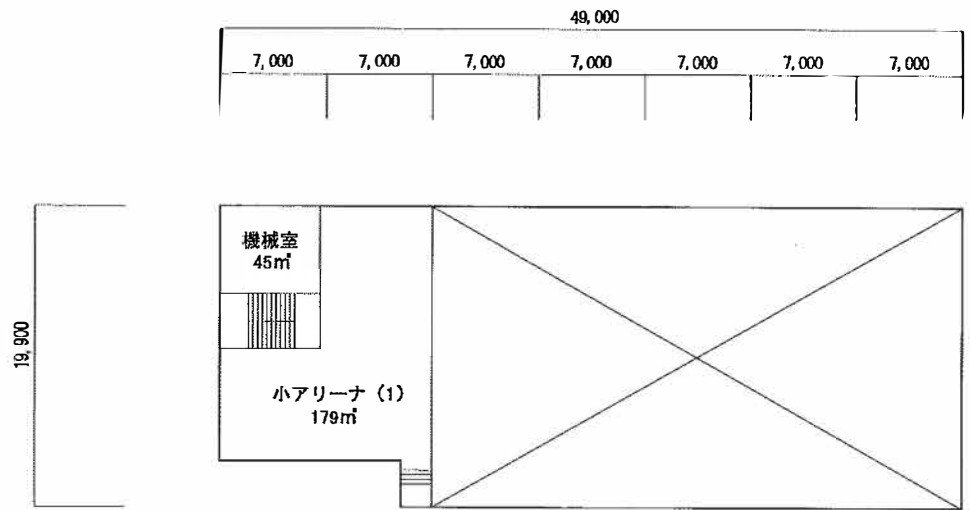

専用部分  
健康栄養学科

専用部分  
教育学科

共用部分

6号館 2階平面図



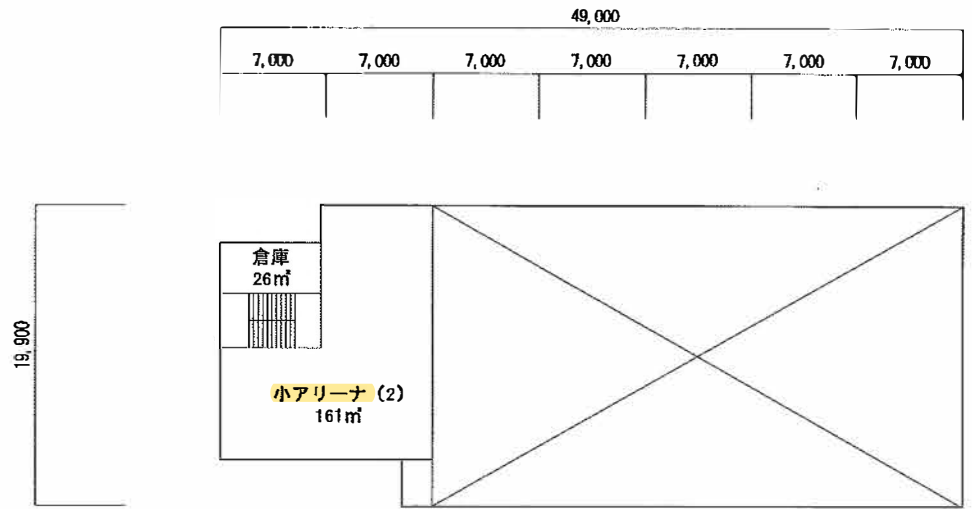

専用部分  
健康栄養学科

専用部分  
教育学科

共用部分

6号館 3階平面図

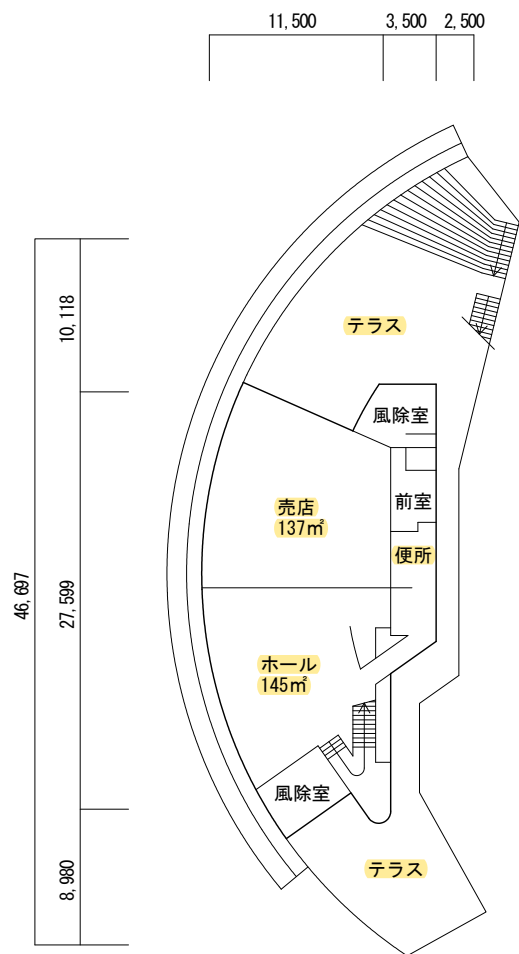

専用部分  
健康栄養学科

専用部分  
教育学科

共用部分

## 学生会館 1階平面図

26  
20130417

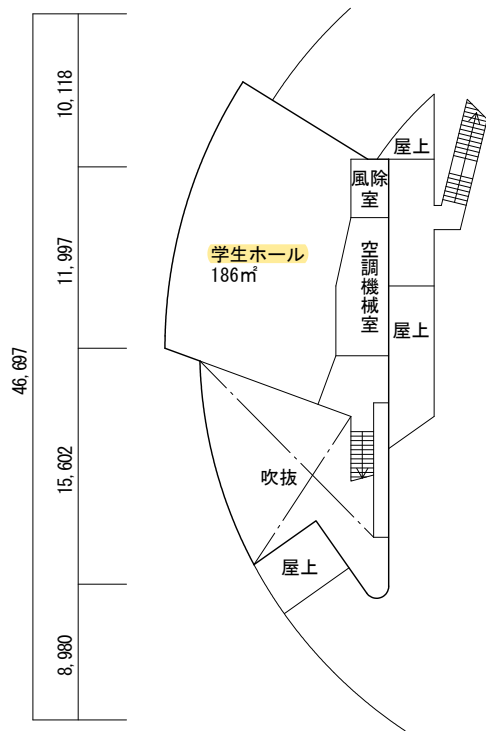
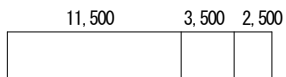

専用部分  
健康栄養学科

専用部分  
教育学科

共用部分

## 学生会館 2階平面図

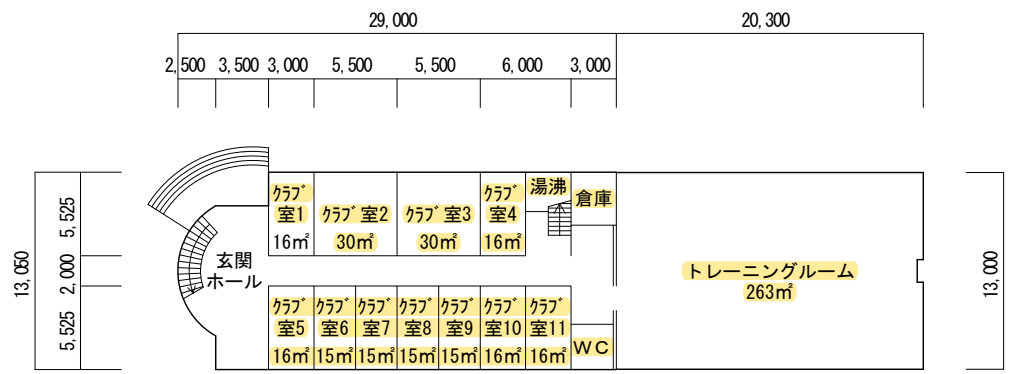

専用部分  
健康栄養学科

専用部分  
教育学科

共用部分

クラブハウス 1階平面図

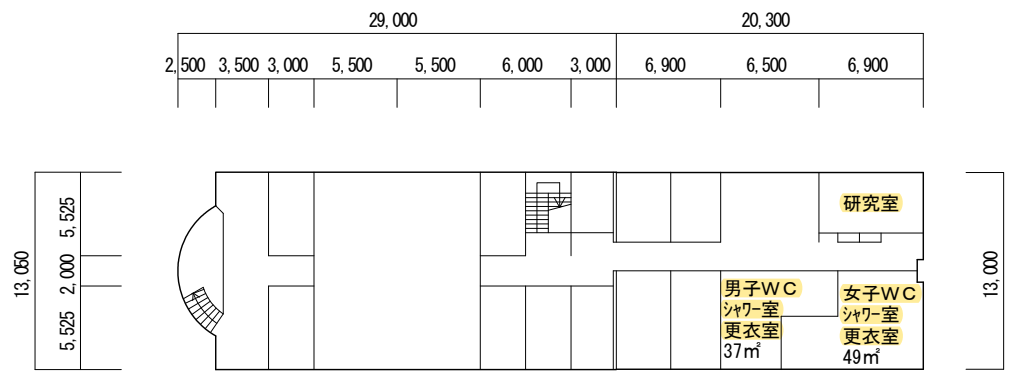

専用部分  
健康栄養学科

専用部分  
教育学科

共用部分

クラブハウス 2階平面図

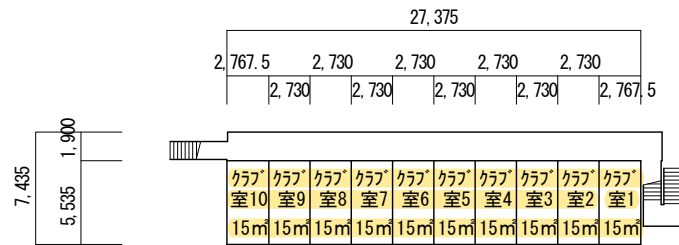

専用部分  
健康栄養学科

専用部分  
教育学科

共用部分

## 第2クラブハウス 1階平面図

30  
20130417

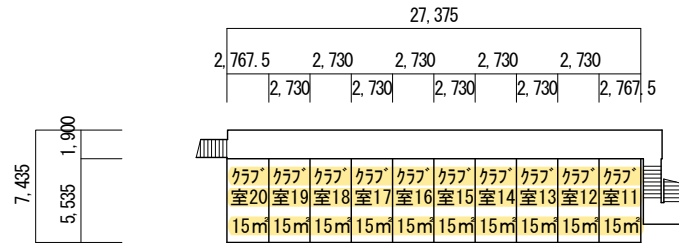

専用部分  
健康栄養学科

専用部分  
教育学科

共用部分

## 第2クラブハウス 2階平面図

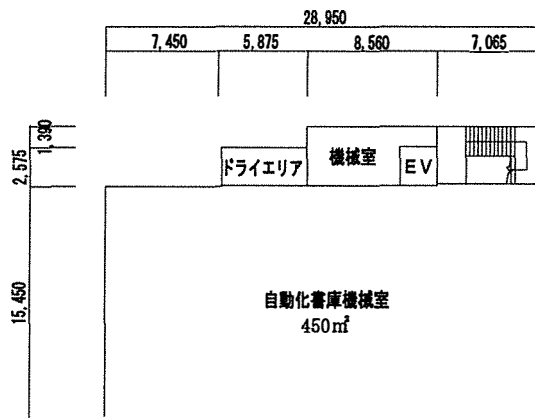

専用部分  
健康栄養学科

専用部分  
教育学科

共用部分

図書館棟 地下2階平面図

20160731



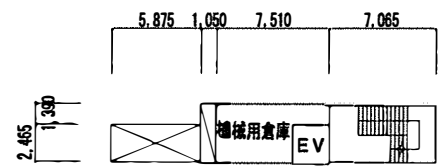

専用部分  
健康栄養学科

専用部分  
教育学科

共用部分

図書館棟 地下1階平面図

20160731

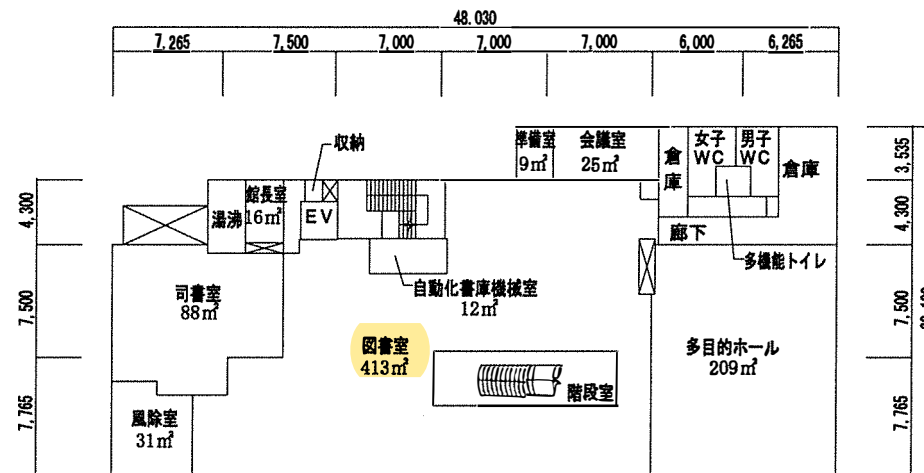

専用部分  
健康栄養学科

専用部分  
教育学科

共用部分

図書館棟 1階平面図

20160731

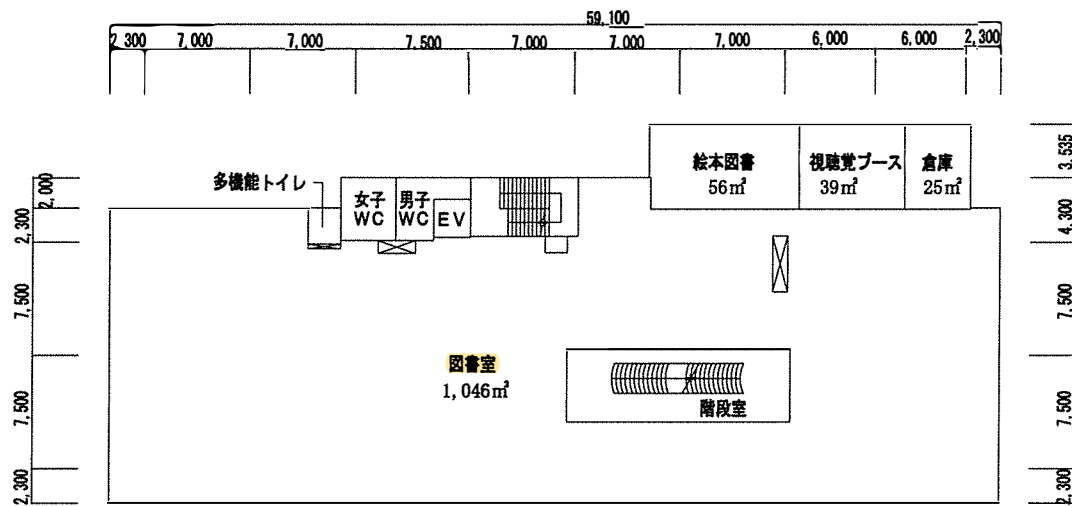

専用部分  
健康栄養学科

専用部分  
教育学科

共用部分

## 図書館棟 2階平面図

20160731

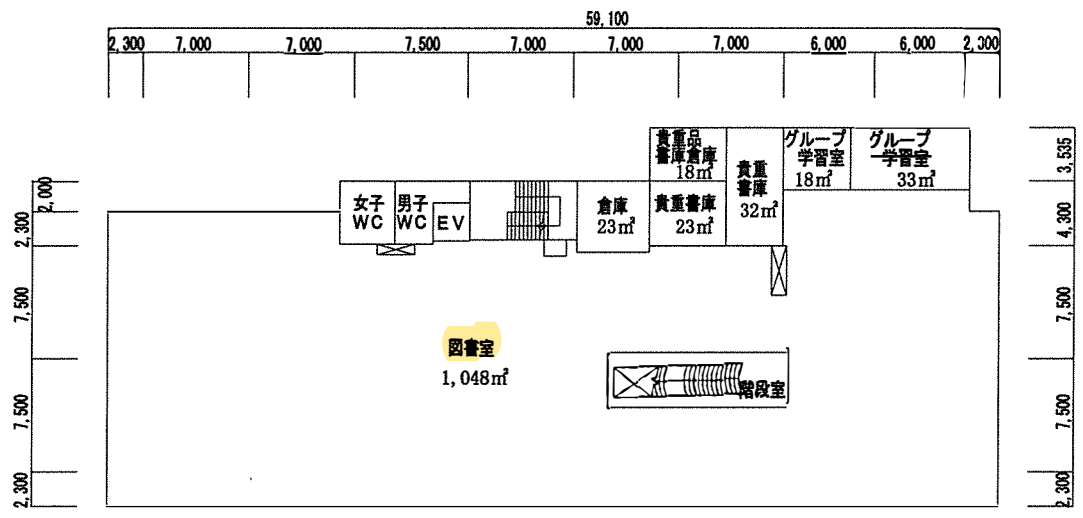

専用部分  
健康栄養学科

専用部分  
教育学科

共用部分

図書館棟 3階平面図

20160731

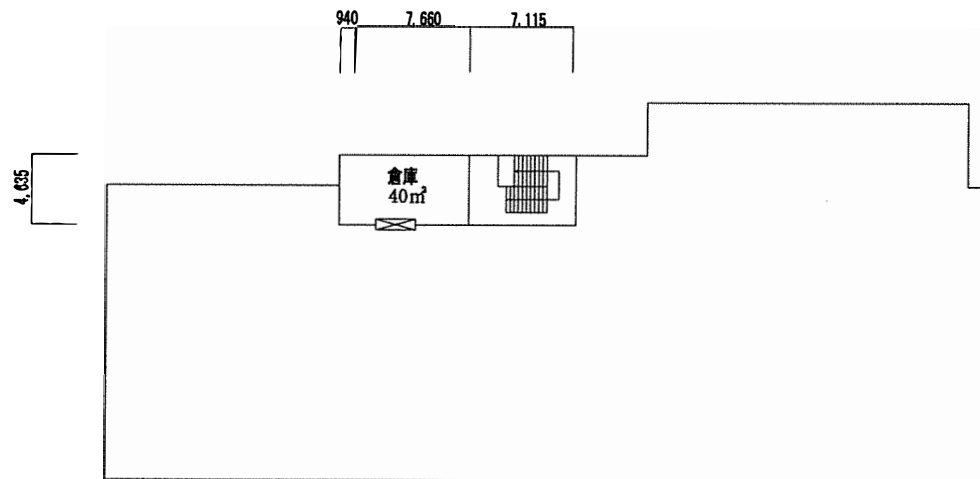

専用部分  
健康栄養学科

専用部分  
教育学科

共用部分

図書館棟 4階平面図

20160731